

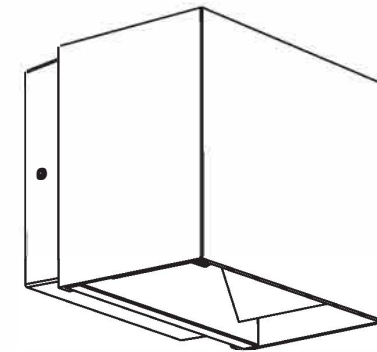

MONTERINGSVEJLEDNING



ARNO

Vigtige sikkerhedsinstruktioner:

Grundlæggende sikkerhedsforanstaltninger bør altid følges ved installation, herunder følgende:

1. Sluk for strømmen før installation eller inden vedligeholdelsesarbejde.
2. Installer ikke noget armatur i nærheden af varmekilder.
3. Installer ikke disse armaturer på fugtige eller våde steder.
4. Overskrid ikke den nominelle forsyningsspænding eller strømstyrke.
5. Fjern ikke LED-rørets dæksel og / eller endestykker.
6. Alle ledninger og installation af lysarmaturet skal overholde lokale og nationale ledningsregler.
7. For at undgå personskade eller beskadigelse af armaturet, skal du sørge for, at strømkabler og skruer er fast, før du tilslutter strømmen.
8. Ved produktændring og forkert installation bortfalder garantien.
9. Opbevar instruktioner til fremtidig reference.

Installationsprocedure

ADVARSEL ⚡

1. Sluk for installationen.
2. Tænd kun efter fuldstændig installation og undersøgelse af kredsløbet.
3. Kun professionel el-installatør til installation og vedligeholdelse.

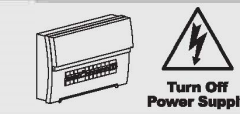

Sluk for strømforsyningen, før du starter en installation. Læs instruktioner og tjek, at alt værktøj og tilbehør er klar for at fuldføre installationen korrekt.

Installation

Step 1

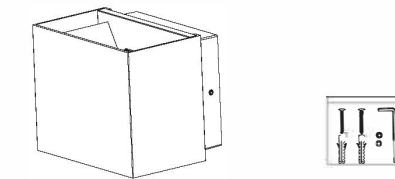

Take out the lamp and accessories.

Step 2

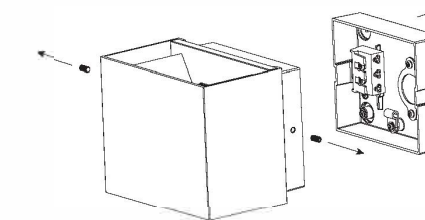

Take out the base from the lamp body.

Step 3

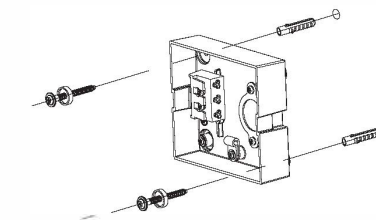

Fix the base on the wall and make the wires through the hole of the base.

Step 4

Set the wires respectively.

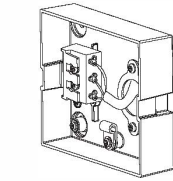
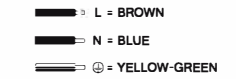

Step 5

Get the lamp fixture back to the base and fix it well.

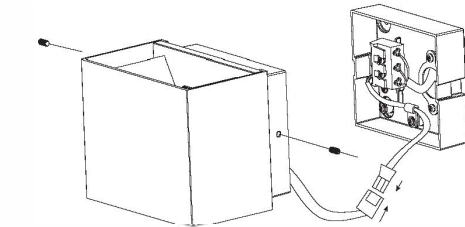

Step 6

The beam angle can be adjusted by rotating the plate.

