

AVENA

Vigtige sikkerhedsinstruktioner:

Grundlæggende sikkerhedsforanstaltninger bør altid følges ved installation, herunder følgende:

1. Læs alle instruktioner.
2. Må kun installeres af autoriseret installatør.
3. Sørg altid for, at strømmen er slukket, og armaturet er afkølet, inden der udføres vedligeholdelse, rengøring eller justering af beslaget.
4. Installer ikke armatur nær varmekilder.
5. Overskrid ikke den nominelle forsyningspænding eller strømstyrke.
6. For at undgå skade eller beskadigelse af armaturet skal du sørge for, at strømkabler og skruber er sikre, før du tilslutter strømmen.

Installation

ADVARSEL ⚡

1. Sluk for installationen.
2. Tænd kun efter fuldstændig installation og undersøgelse af kredsløbet.
3. Kun professionel el-installatør til installation og vedligeholdelse.



Sluk for strømforsyningen, før du starter en installation. Læs instruktioner og tjek, at alt værktøj og tilbehør er klar for at fuldføre installationen korrekt.

Installation

Step 1

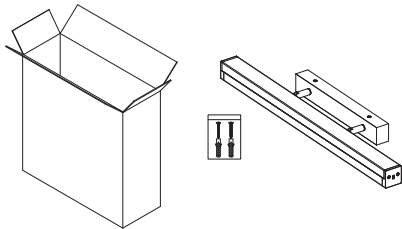

Take out the lamp and accessory pack from box.

Step 2

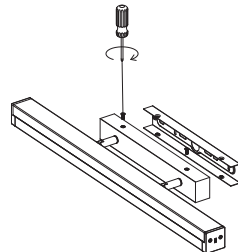

Take out the bracket.

Step 3

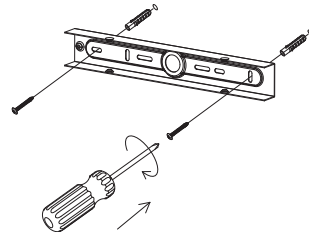

Knock the plastic anchor into ceiling.
Fix bracket with screw on the ceiling.

Step 4

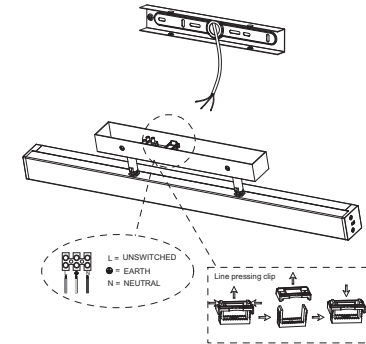

Remove the line pressing clip, connect the wires correspondingly.

Step 5

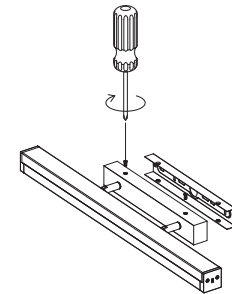

Fix the lamp on the bracket.

Step 6

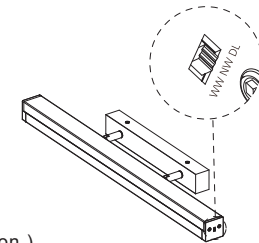

Slide the preferred CCT before turn on the lamp.
(Please ignore this step if without changeable CCT function.)

Step 7

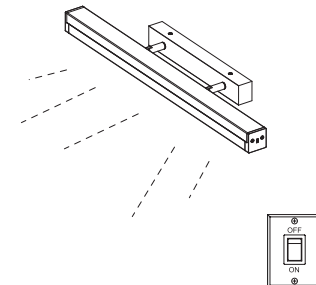

Switch on.